



DR Technal

# CITAL

LA CORREDERA BÁSICA









# CITAL, una línea estética, limpia y simple



## Una gama básica ideal para las carpinterías de sus edificios

Más allá de una estética simple y nada superflua en consonancia con las tendencias arquitectónicas, la gama de correderas CITAL con un módulo de 70 mm, protege de las agresiones externas (agua, viento, ruido) para un confort óptimo.

Las prestaciones técnicas son conformes a la normativa europea más reciente. Esta gama de ventanas Technal ofrece un excelente equilibrio entre prestaciones y coste de inversión. CITAL dispone de una línea de accesorios de la marca Technal. La corredera CITAL sin rotura de puente térmico está orientada a todo tipo de obras, tanto residenciales como comerciales. No obstante, se define como el sistema ideal para las carpinterías exteriores en climas cálidos.

## La calidad Technal

La calidad, la innovación y el diseño son los aspectos más destacados de Technal. Es el resultado de años de investigación y desarrollo de productos con un equipo de expertos internacionales. El Centro de Desarrollo Technal, con sede en Francia, cuenta con el soporte de equipos de diversos países: Reino Unido, España, Portugal, China, India, Brunei ...

Su principal misión es crear productos para el futuro y garantizar la coherencia y el cumplimiento de los standards de calidad Technal en todos los países. Todos los productos Technal están testados según las normas europeas y la demanda de la normativa local. Technal dispone de un laboratorio de ensayos homologado que permite garantizar las características térmicas, de estanqueidad, de resistencia, de uso etc. Las prestaciones técnicas de productos Technal, a menudo superiores a la norma, ofrecen múltiples soluciones para cada proyecto.



# CITAL, La corredera básica





# Características

## Estética

■ Transparencia. Masa de aluminio visiblemente reducida, en línea con las tendencias arquitectónicas actuales y más luminosidad natural.

- 76mm en parte lateral
- 41mm en parte central

- Cierres Technal con fijaciones invisibles
- Hasta 6 hojas para una apertura máxima del hueco
- Montantes tubulares reforzados para balconeras

## Múltiples aplicaciones

- Ventanas y balconeras
- Marcos 2 railes (70mm) para 2-3 o 4 hojas
- Marcos 3 railes (106mm) para 3 o 6 hojas
- Solución de mosquitera para ventanas o integrada en marco 3 railes para balconeras.
- Compuestos con correderas 2 y 3 railes

## Acristalamiento

- Acristalamiento realizado por juntas EPDM conforme a las exigencias de la norma europea EN12365. Las juntas resistentes a las agresiones climáticas y al envejecimiento, guardan durante mucho tiempo su elasticidad:
  - perfiles de hoja para simple acristalamiento de 4 a 6 mm
  - perfiles de hoja para doble acristalamiento de 6 a 9 mm y 18 mm

## Rodamientos

- Ruedas de poliamida e inoxidable con rodamiento de aguja, reemplazable sin desmontar la hoja.
- Rodamientos simples y dobles para ventana de 50kg y 120kg.

## Prestaciones

- Testadas conforme a los standards de la normativa europea permitiendo beneficiarse del sello marcado CE.
- Estanqueidad: testadas según normativa europea. Según las aplicaciones, los resultados obtenidos son:
  - Permeabilidad al aire : Hasta 600Pa (clase 4)
  - Estanqueidad al agua: Hasta 300Pa clase 7A)
  - Resistencia al viento: Hasta 2000Pa (clase 5)
- Acústica:  $R_w(C, C_{tr}) = 27\text{dBa} (-1,-2)$  con acristalamiento 4/10/4 según norma europea EN14351-1

## Cierres

- Una oferta completa de cierres Technal con fijación invisible: simple con o sin llave o doble con llave.
- Seguridad antipalanca de las hojas por la utilización de guías laterales y centrales así como por el cerradero invertido.



# Aplicaciones

## Balconera 2 hojas

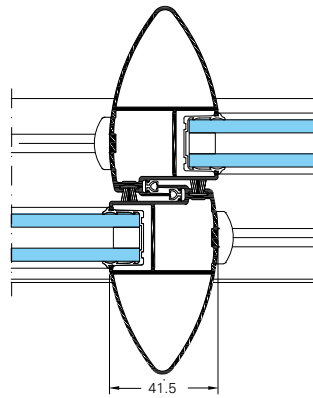

6

## Corredera 2 hoja

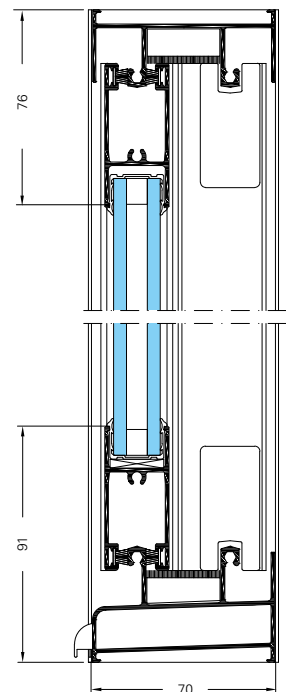
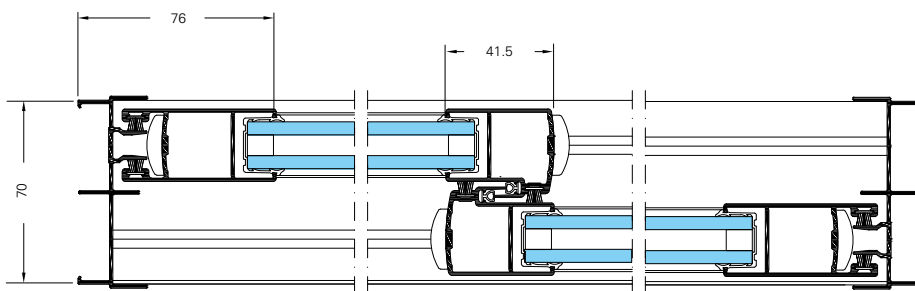

## Balconera 2 hojas con mosquitera integrada

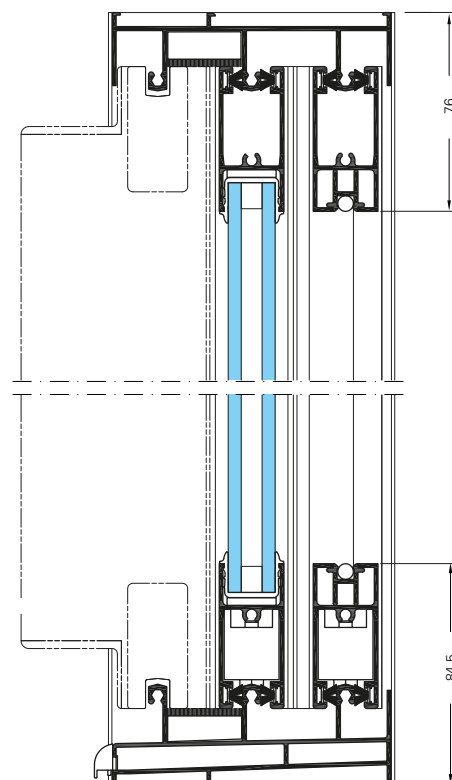
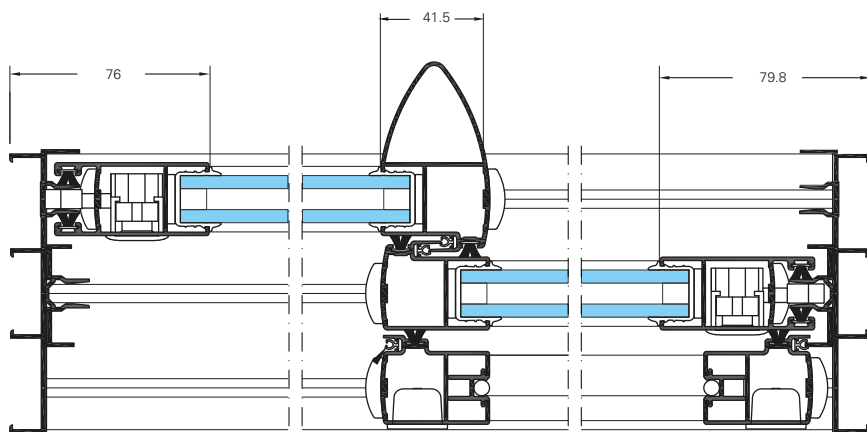

## Corredera 3 rales

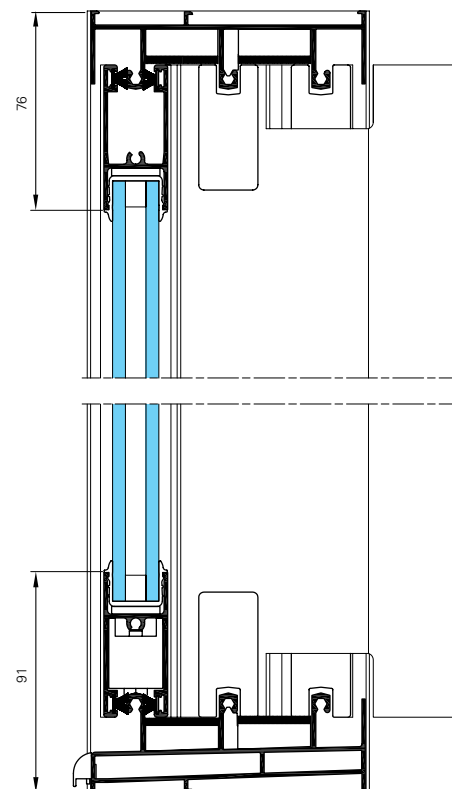
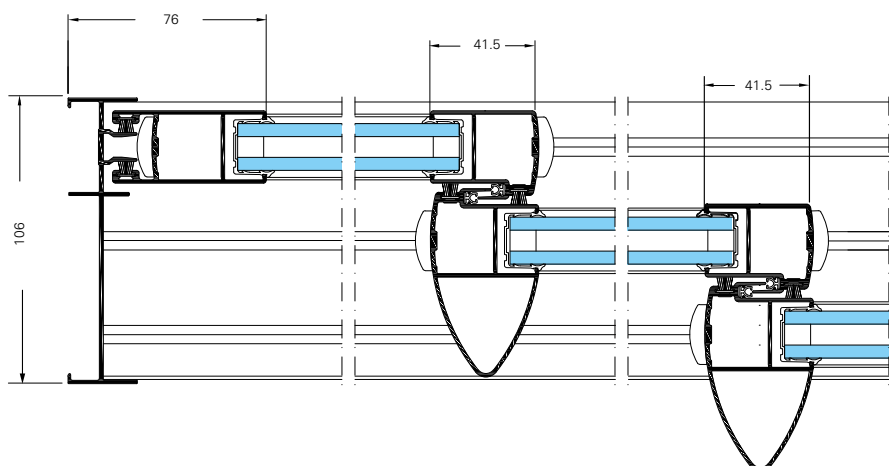



# Aplicaciones

## Ventana

2 hojas  
2 rales

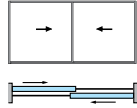

2 hojas  
con  
mosquitera

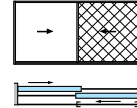

4 hojas  
2 rales

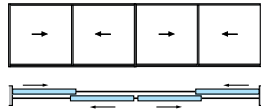

Compuestos

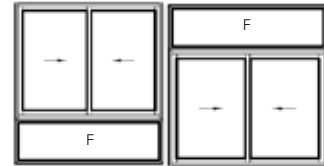

## Balconera

2 hojas  
2 rales

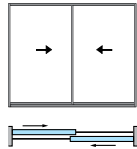

3 hojas  
3 rales

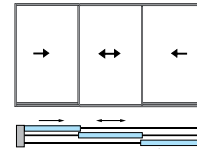

4 vantaux  
2 rails

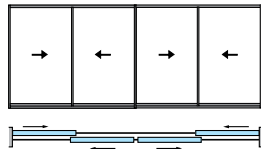

6 hojas  
3 rales

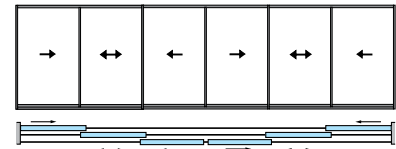









# Prestaciones

## PRESTACIONES TÉRMICAS - $U_w$

Aplicaciones	Dimensiones L x H en m	Acrilamiento	$U_w$ (w/m <sup>2</sup> K)
Balconera 2 hojas	1.6 x 2.2	4-10-4	3.51
Ventana 2 hojas	1.23 x 1.48	4-10-4	3.76

Prestaciones según EN-ISO-10077-2

## PRESTACIONES DE ESTANQUEIDAD A.E.V. (Aire, Agua, Viento)

Aplicaciones	Dimensiones L x H en m	A	E	V
Ventana 2 riales - 2 hojas	1.2 x 1.2	3	7A	C4
Ventana 2 riales - 2 hojas	1.4 x 1.3	4	6A	C5
Balconera 2 riales - 2 hojas	1.6 x 2.2	4	7A	C3
Balconera 2 riales - 2 hojas	1.4 x 2.1	4	4A	B5

## PRESTACIONES ACÚSTICAS

Aplicaciones	Dimensiones L x H en m	Acrilamiento	Atenuación ventana $R_w$ (dB)
2 riales - 2 hojas	1.23 x 1.48	3 + 3 (8) 4	27 (-1,-1)
2 riales - 2 hojas	1.6 x 2.2	4 (10) 4	26 (-1,-2) *
2 riales - 2 hojas	1.2 x 1.2	4 (10) 4	27 (-1,-2)

Prestaciones de acuerdo a la normativa europea que permite beneficiarse del mercado CE  
Estanqueidad (EN1026, EN1027, EN12207, EN12208, EN12210, EN12211)  
Acústica (\* valores calculados según anexo B de la norma EN14351-1)



## Materiales y componentes

Al igual que con todos los sistemas Technal solo se utilizan materiales y componentes de alta calidad, para conseguir un mantenimiento mínimo y un rendimiento óptimo a largo plazo.

- Los perfiles de aluminio extruado con aleación 6063 según norma UNE 38-337 o bien 6060 según la norma UNE 38-350 y temple T5.
- Los accesorios son de aluminio o zamak.
- Las juntas son de EPDM.
- La tornillería es de acero inoxidable.

## Acabados

Una gran variedad de acabados y texturas están disponibles para responder a las exigencias tanto de los proyectos nuevos como de rehabilitación. Y proporcionar a los arquitectos y decoradores una amplia libertad de diseño.

- Anodizado según la marca de calidad QUALANOD.
- Lacado con una amplia gama de colores de acuerdo con el sello de calidad QUALICOAT.



